

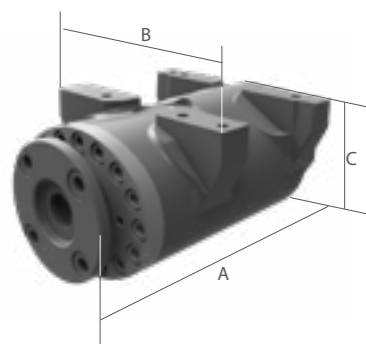

NB: AL MOMENTO DELL'ORDINE, È NECESSARIO COMUNICARE IL VOLTAGGIO DELL'IMPIANTO ELETTRICO (12-24 V)

L'ATTUATORE IDRAULICO TWIST KS CONSENTE UN'INCLINAZIONE FINO A 180°, AUMENTANDO AL MASSIMO LA FLESSIBILITÀ E L'EFFICIENZA DI TUTTE LE ATTREZZATURE PER FACILITARE LE OPERAZIONI DI SCAVO ANCHE IN POSIZIONI DIFFICILI DA RAGGIUNGERE. IL SUO DESIGN È COMPATTO CON UN'ALTEZZA MINIMA E PESO RIDOTTO MENTRE LA SUA ROBUSTA STRUTTURA NE GARANTISCE UNA LUNGA VITA UTILE.



TONS *	1,0 - 2,9	2,5 - 5,0	5,0 - 7,5	6,0 - 10,0	9,0 - 14,0	12,0 - 19,0	16,0 - 23,0
MOD.	TWIST KS 02	TWIST KS 4.5	TWIST KS 07	TWIST KS 10	TWIST KS 14	TWIST KS 19	TWIST KS 23
A MM	255	325	360	450	525	570	650
B MM	170	165	205	205	320	350	390
C MM	118	136	155	175	220	235	263
kg SENZA ATTACCO, PIASTRA E ATTACCO RAPIDO	25	31	55	85	150	185	210
° ANGOLO DI ROTAZIONE	180	180	180	180	140	140	140
L/MIN MAX	8,0	15,0	15,0	20,0	28,0	35,0	35,0
BAR MAX	250	250	270	310	310	310	310
KN FORZA DI STRAPPO (ISO) MAX.	23	35	50	72	110	150	170

* IL TONNELLAGGIO È INDICATIVO, CANGINI SI RISERVA IL DIRITTO DI CONTROLLARE LE ASSOCIAZIONI IN BASE AL CARICO OPERATIVO E ALLA FORZA DI STRAPPO DELLA MACCHINA OPERATRICE CHE DOVRÀ INOLTRE ESSERE PRESISPOSTA CON UNA LINEA A DOPPIO EFFETTO.

LISTINO OPT

KIT INSTALLAZIONE IDRAULICO PER LE SERIE SEMPLICE EFFETTO

SU RICHIESTA

KIT INSTALLAZIONE IDRAULICO PER LE SERIE DOPPIO EFFETTO

SU RICHIESTA

GANCIO DI SOLLEVAMENTO*

SU RICHIESTA

NB* LA CAPACITÀ DI SOLLEVAMENTO DEL GANCIO VIENE ADEGUATA IN FUNZIONE DEL SUPPORTO AL QUALE IL GANCIO VIENE APPLICATO.



SPECIFICHE TECNICHE STANDARD

1 VALVOLA DI BLOCCO

PERMETTE DI MANTENERE LA POSIZIONE DECISA DALL'OPERATORE.

OPTIONAL

2 KIT INSTALLAZIONE IDRAULICO

CON L'ATTACCO RAPIDO IDRAULICO È POSSIBILE LA FORNITURA DEL KIT INSTALLAZIONE ALLA MACCHINA (NEL CASO QUESTA NON DISPONGA GIÀ DELLA LINEA DEDICATA ALL'ATTACCO RAPIDO) COMPRESO DI ELETTROVALVOLA E SELETTORE ELETTRICO DOTATO DI CALAMITE PER POTERLO INSTALLARE AGEVOLMENTE ALL'INTERNO DELL'AREA DI GUIDA. DISPONIBILE IN VERSIONE SINGOLO EFFETTO (A) O IN VERSIONE D.E. - DOPPIO EFFETTO (B)

3 GANCIO DI SOLLEVAMENTO

È ANCHE POSSIBILE AVERE UN GANCIO OMOLOGATO PER SOLLEVAMENTO, SALDATO DIRETTAMENTE SULL'ATTACCO TWIST.

ATTACCHI RAPIDI ADATTABILI

4 AR Fast Lock

5 CR Twin Lock • CR Twin Lock D.E.

6 CS Schnappmatic • CS Schnappmatic D.E.

7 CS Schnappmatic D.E. CS 100

8 M'Lock D.E.

9 S Nordic System • S Nordic EVO System



















10 PL Pin Lock • PL Pin Lock D.E.

11 CW Aut'o'Lock









12 CW Hand'o'Lock • CW Hand'o'Lock D.E.

ATTACCHI RAPIDI ADATTABILI



		TONS	1,0 - 2,9	2,5 - 4,0	4,0 - 5,0	5,0 - 6,0	6,0 - 7,5	6,0 - 7,0	7,0 - 10,0
			TWIST KS 02	TWIST KS 4.5	TWIST KS 4.5	TWIST KS 07		TWIST KS 10	
4		AR FAST LOCK MECCANICO SEMI-AUTOMATICO	AR 15 S.A. AR 30 S.A. AR 40 S.A.	AR 40 S.A.	AR 50 S.A.	AR 50 S.A.	AR 70 S.A.	AR 70 S.A.	-
		AR FAST LOCK IDRAULICO SEMPLICE EFFETTO	AR 15 S.E. AR 30 S.E. AR 40 S.E.	AR 40 S.E.	AR 50 S.E.	AR 50 S.E.	AR 70 S.E.	AR 70 S.E.	-
5		CR TWIN LOCK MECCANICO SEMI-AUTOMATICO	CR 15 S.A. CR 30 S.A. CR 40 S.A.	CR 30 S.A. CR 40 S.A.	CR 50 S.A.	CR 50 S.A.	CR 70 S.A.	CR 70 S.A.	CR 70 S.A.
		CR TWIN LOCK IDRAULICO SEMPLICE EFFETTO	CR 15 S.E. CR 30 S.E. CR 40 S.E.	CR 30 S.E. CR 40 S.E.	CR 50 S.E.	CR 50 S.E.	CR 70 S.E.	CR 70 S.E.	CR 70 S.E.
		CR TWIN LOCK IDRAULICO DOPPIO EFFETTO	CR 15 D.E. CR 30 D.E. CR 40 D.E.	CR 30 D.E. CR 40 D.E.	CR 50 D.E.	CR 50 D.E.	CR 70 D.E.	CR 70 D.E.	CR 70 D.E.
6		CS SCHNAPPMATIC MECCANICO SEMI-AUTOMATICO	CS 10 S.A. CS 30 S.A.	CS 30 S.A.	CS 30 S.A.	CS 30 S.A. CS 80 S.A.	CS 80 S.A.	CS 80 S.A.	CS 80 S.A.
		CS SCHNAPPMATIC IDRAULICO SEMPLICE EFFETTO	CS 10 S.E. CS 30 S.E.	CS 30 S.E.	CS 30 S.E.	CS 30 S.E. CS 80 S.E.	CS 80 S.E.	CS 80 S.E.	CS 80 S.E.
		CS SCHNAPPMATIC IDRAULICO DOPPIO EFFETTO	CS 10 D.E. CS 30 D.E.	CS 30 D.E.	CS 30 D.E.	CS 30 D.E. CS 80 D.E.	CS 80 D.E.	CS 80 D.E.	CS 80 D.E.
7		CS 100 SCHNAPPMATIC IDRAULICO DOPPIO EFFETTO	-	-	-	-	-	-	-
8		M'LOCK MECCANICO SEMI-AUTOMATICO	M'LOCK 30 S.A.	M'LOCK 30 S.A.	M'LOCK 100 S.A.	M'LOCK 100 S.A.	M'LOCK 100 S.A.	M'LOCK 100 S.A.	M'LOCK 100 S.A.
		M'LOCK IDRAULICO DOPPIO EFFETTO	M'LOCK 30 D.E.	M'LOCK 30 D.E.	M'LOCK 100 D.E.	M'LOCK 100 D.E.	M'LOCK 100 D.E.	M'LOCK 100 D.E.	M'LOCK 100 D.E.
9		S NORDIC SYSTEM MECCANICO SEMI-AUTOMATICO	S 30-150/180 S.A.	S 40-200 S.A.	S 40-200 S.A.	S 40-200 S.A.	-	-	-
		S NORDIC SYSTEM IDRAULICO DOPPIO EFFETTO	S 30-150/180 D.E.	S 40-200 D.E.	S 40-200 D.E.	S 40-200 D.E.	S 45 D.E. S 50 D.E.	S 45 D.E. S 50 D.E.	S 45 D.E. S 50 D.E.
10		PL PIN LOCK MECCANICO	PL 10 PL 20	PL 40	PL 60	PL 60	PL 60	PL 60	PL 80
		PL PIN LOCK IDRAULICO DOPPIO EFFETTO	-	PL 40 D.E.	PL 60 D.E.	PL 60 D.E.	PL 60 D.E.	PL 60 D.E.	PL 80 D.E.
11		CW AUTO'LOCK MECCANICO SEMI-AUTOMATICO	CW 05 S.A.	CW 05 S.A.	CW 10 S.A.	CW 10 S.A.	CW 10 S.A.	CW 10 S.A.	CW 10 S.A.
12		CW HAND'O'LOCK MECCANICO	CW 05	CW 05	CW 10	CW 10	CW 10	CW 10	CW 10
		CW HAND'O'LOCK IDRAULICO DOPPIO EFFETTO	CW 05 D.E.	CW 05 D.E.	CW 10 D.E.	CW 10 D.E.	CW 10 D.E.	CW 10 D.E.	CW 10 D.E.

ATTACCHI RAPIDI ADATTABILI

		TONS	9,0 - 10,0	10,0 - 11,0	11,0 - 12,0	12,0 - 14,0	12,0 - 15,0	15,0 - 19,0	16,0 - 18,0	18,0 - 19,0	19,0 - 23,0
			TWIST KS 14			TWIST KS 14	TWIST KS 19		TWIST KS 23		
4		AR FAST LOCK MECCANICO SEMI-AUTOMATICO	-	-	-	-	-	-	-	-	-
		AR FAST LOCK IDRAULICO SEMPLICE EFFETTO	-	-	-	-	-	-	-	-	-
5		CR TWIN LOCK MECCANICO SEMI-AUTOMATICO	CR 70 S.A.	CR 70 S.A.	CR 70 S.A.	-	-	-	-	-	-
		CR TWIN LOCK IDRAULICO SEMPLICE EFFETTO	CR 70 S.E.	CR 70 S.E.	CR 70 S.E.	-	-	-	-	-	-
		CR TWIN LOCK IDRAULICO DOPPIO EFFETTO	CR 70 D.E.	CR 70 D.E.	CR 70 D.E.	-	-	-	-	-	-
6		CS SCHNAPPMATIC MECCANICO SEMI-AUTOMATICO	CS 80 S.A.	CS 80 S.A.	CS 80 S.A.	-	-	-	-	-	-
		CS SCHNAPPMATIC IDRAULICO SEMPLICE EFFETTO	CS 80 S.E.	CS 80 S.E.	CS 80 S.E.	-	-	-	-	-	-
		CS SCHNAPPMATIC IDRAULICO DOPPIO EFFETTO	CS 80 D.E.	CS 80 D.E.	CS 80 D.E.	-	-	-	-	-	-
7		CS 100 SCHNAPPMATIC IDRAULICO DOPPIO EFFETTO	-	-	-	CS 100 D.E. 14.615,00	CS 100 D.E.	CS 100 D.E.	CS 100 D.E.	CS 100 D.E.	-
8		M'LOCK MECCANICO SEMI-AUTOMATICO	-	-	-	-	-	-	-	-	-
		M'LOCK IDRAULICO DOPPIO EFFETTO	M'LOCK 100 D.E.	M'LOCK 180 D.E.	M'LOCK 180 D.E.	M'LOCK 180 D.E. 13.304,00	M'LOCK 180 D.E.	M'LOCK 180 D.E.	M'LOCK 180 D.E.	-	-
9		S NORDIC SYSTEM MECCANICO SEMI-AUTOMATICO	-	-	-	-	-	-	-	-	-
		S NORDIC SYSTEM IDRAULICO DOPPIO EFFETTO	S 45 D.E.	S 45 D.E.	S 60 D.E.	S 60 D.E. 12.567,00	S 60 D.E.	S 60 D.E.	S 60 D.E.	-	-
10		PL PIN LOCK MECCANICO	PL 80	-	-	-	-	-	-	-	-
		PL PIN LOCK IDRAULICO DOPPIO EFFETTO	PL 80 D.E.	PL 100 D.E.	PL 100 D.E.	PL 100 D.E.	PL 100 D.E.	-	-	-	-
11		CW AUTO'LOCK MECCANICO SEMI-AUTOMATICO	CW 10 S.A.	-	-	-	-	-	-	-	-
12		CW HAND'O'LOCK MECCANICO	CW 10	-	-	-	-	-	-	-	-
		CW HAND'O'LOCK IDRAULICO DOPPIO EFFETTO	CW 10 D.E.	CW 20 D.E. SU RICHIESTA	CW 20 D.E. SU RICHIESTA	CW 20 D.E. SU RICHIESTA	CW 20 D.E. SU RICHIESTA	CW 20 D.E. SU RICHIESTA	CW 30 D.E. SU RICHIESTA	CW 30 D.E. SU RICHIESTA	CW 30 D.E. SU RICHIESTA