

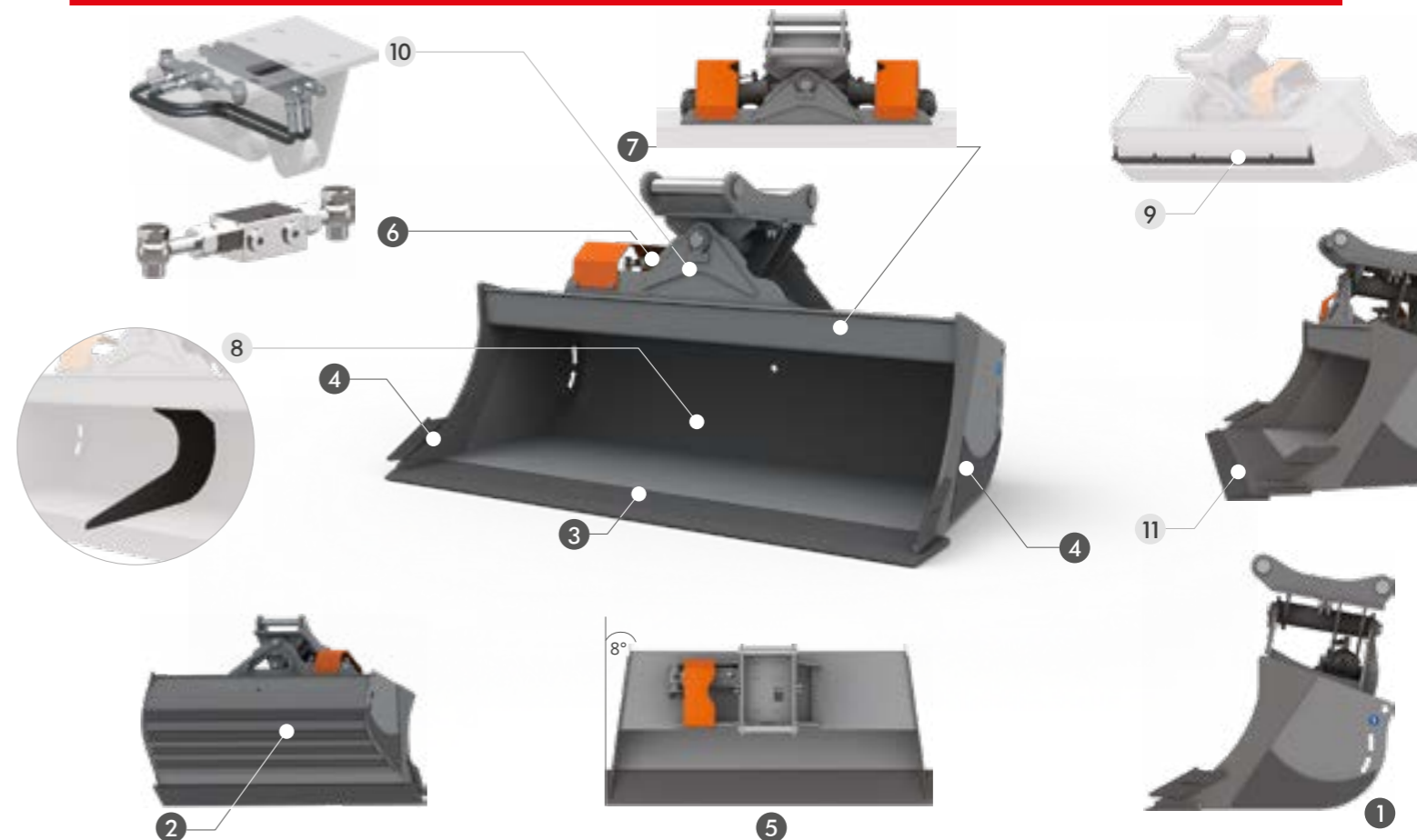

HB400



ADAPTERS



CARACTERÍSTICAS TÉCNICAS ESTÁNDAR

- 1 PERFIL ALARGADO**
- 2 BANDAS DE REFUERZO HB 400**
LAS BANDAS DE REFUERZO HORIZONTALES PROTEGEN EL FONDO DEL DESGASTE, AUMENTANDO SU RESISTENCIA.
- 3 CUCHILLA DE HB400**
- 4 FILOS Y REFUERZOS LATERALES DE FUNDICIÓN HB400**
ESTOS FILOS CORTANTES DE FUNDICIÓN HB400 ESTÁN COLOCADOS EN LAS SUPERFICIES MÁS SUJETAS A DESGASTE PARA APORTAR MAYOR RESISTENCIA.
- 5 CUCHARA CÓNICA A 8°**
- 6 VÁLVULA DE BLOQUEO**
MANTIENE LA POSICIÓN DEL CAZO DURANTE EL TRABAJO.
- 7 DOBLE CILINDRO PARA MODELOS SQS 65 8° HD Y SQS 70 8° HD**

ACCESORIOS OPCIONALES

- 8 LUNETAS**
GARANTIZA UNA MAYOR RESISTENCIA ESTRUCTURAL. SE RECOMIENDA PARA CAZOS CON ANCHO IGUAL O SUPERIOR DE 1400MM
- 9 HOJA DE TERMINACIÓN TRASERA**
MANTIENIENDO CERRADO EL BRAZO DE LA MÁQUINA, PERMITE TERMINAR LAS SUPERFICIES DE MANERA UNIFORME.
- 10 KIT TUBOS**
INSTALACIÓN OPCIONAL EN LOS CAZOS PARA LA ALIMENTACIÓN DEL CILINDRO HIDRÁULICO. PERMITE EL USO DE DOS SALIDAS A LA DERECHA Y OTRAS DOS A LA IZQUIERDA PARA LA CONEXIÓN HIDRÁULICA A LA MÁQUINA, AGILIZANDO LA INSTALACIÓN DEL EQUIPO. NO INCLUYE LOS TUBOS DE CONEXIÓN A LA MÁQUINA.
- 11 HOJA INFERIOR SOLDADA DE HB500**
Recomendada para trabajar con suelos sumamente abrasivos.

SU SISTEMA OSCILANTE PERMITE INCLINAR EL CAJÓN 45° DE CADA LADO. SU FORMA ESPECIAL EVITA QUE LA TIERRA SE ADHIERA A LOS COSTADOS, FACILITANDO LA DESCARGA DE MATERIALES ARCILLOSOS Y HÚMEDOS. INDICADA PARA LA LIMPIEZA Y LA NIVELACIÓN DE CARRETERAS, ZANJAS Y ESCARPADAS. REFUERZO ESPECIAL EN TODAS LAS PARTES SUJETAS A MAYOR DESGASTE: LA CUCHILLA, LOS FILOS Y REFUERZOS LATERALES Y LAS BANDAS POSTERIORES SON DE HB400.

EN ANCHOS SUPERIORES A 1400 MM, SE RECOMIENDA LA INSTALACIÓN DE LUNETAS DE REFUERZO, PARA EVITAR DAÑOS AL CAZO EN CASO DE CARGAS DE TRABAJO PESADAS O USO EN TERRENOS PARTICULARMENTE Duros:

- ANCHOS DE 1400 A 1500 MM: NR. 1 LUNETAS
- ANCHOS DE 1600 A 1600 MM: NR. 2 LUNETAS
- ANCHOS DE 1800 A 2200 MM: NR. 3 LUNETAS

MOD.	SQS 30 8°HD	SQS 35 8°HD	SQS 40 8°HD	SQS 45 8°HD	SQS 50 8°HD	SQS 55 8°HD	SQS 60 8°HD	SQS 65 8°HD	SQS 70 8°HD
TONS	0,8 - 1,5	1,5 - 2,0	2,0 - 3,0	3,0 - 4,0	4,0 - 6,0	6,0 - 7,5	7,5 - 12,0	12,0 - 18,0	18,0 - 22,0

SQS30 8°HD PESO MÁQUINA 0,8 - 1,5

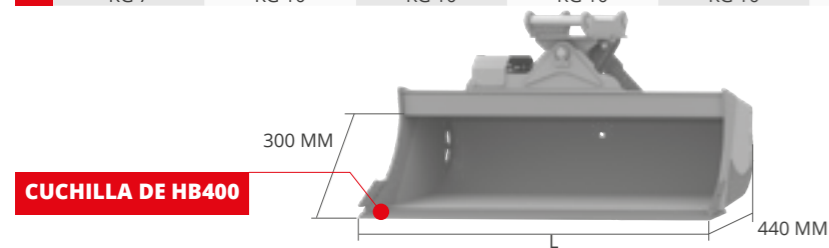

CUCHILLA DE HB400

L MM	PESO KG*	CAP. SAE L	ADAPTERS
800	59	58	AF - AR - CS
			CR - S - CM
			CW - CS JANUS PRO

ACCESORIOS OPCIONALES

8	9	10
HOJA DE TERMINACIÓN TRASERA	KIT TUBOS	HOJA INFERIOR SOLDADA DE HB500

SQS35 8°HD PESO MÁQUINA 1,5 - 2,0

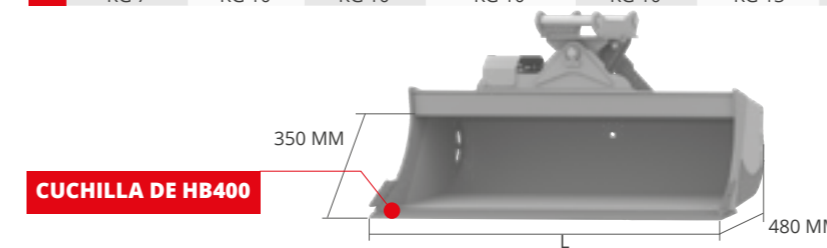

CUCHILLA DE HB400

L MM	PESO KG*	CAP. SAE L	ADAPTERS
900	79	85	AF - AR - CS
			CR - S - CM
			CW - CS JANUS PRO
1000	85	95	AF - AR - CS
			CR - S - CM
			CW - CS JANUS PRO
1200	98	115	AF - AR - CS
			CR - S - CM
			CW - CS JANUS PRO

ACCESORIOS OPCIONALES

8	9	10
HOJA DE TERMINACIÓN TRASERA	KIT TUBOS	HOJA INFERIOR SOLDADA DE HB500

SQS40 8°HD PESO MÁQUINA 2,0 - 3,0

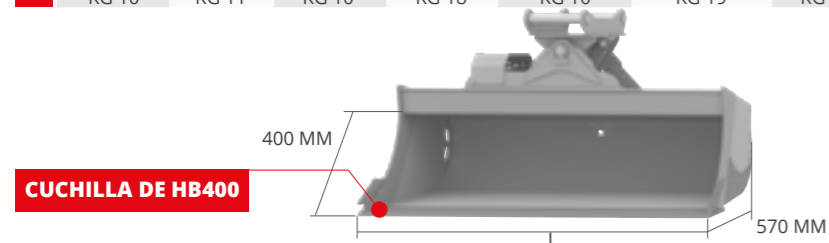

CUCHILLA DE HB400

L MM	PESO KG*	CAP. SAE L	ADAPTERS
1100	138	129	AF - AR - CS
			CR - S - CM
			CW - CS JANUS PRO
1200	146	143	AF - AR - CS
			CR - S - CM
			CW - CS JANUS PRO
1400	163	157	AF - AR - CS
			CR - S - CM
			CW - CS JANUS PRO

ACCESORIOS OPCIONALES

8	9	10
HOJA DE TERMINACIÓN TRASERA	KIT TUBOS	HOJA INFERIOR SOLDADA DE HB500

SQS45 8°HD PESO MÁQUINA 3,0 - 4,0

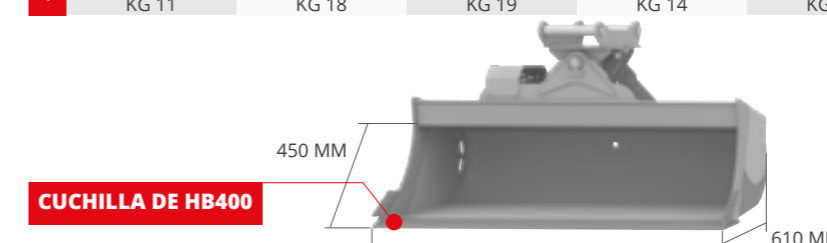
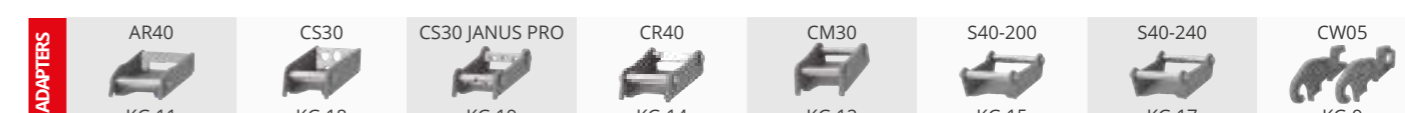

CUCHILLA DE HB400

L MM	PESO KG*	CAP. SAE L	ADAPTERS
1100	163	150	AF - AR - CS
			CR - S - CM
			CW - CS JANUS PRO
1200	170	168	AF - AR - CS
			CR - S - CM
			CW - CS JANUS PRO
1400	192	204	AF - AR - CS
			CR - S - CM
			CW - CS JANUS PRO
1500	204	222	AF - AR - CS
			CR - S - CM
			CW - CS JANUS PRO

ACCESORIOS OPCIONALES

8	9	10
HOJA DE TERMINACIÓN TRASERA	KIT TUBOS	HOJA INFERIOR SOLDADA DE HB500

* peso cazo sin enganches

* peso cazo sin enganches

SQS50 8°HD PESO MÁQUINA 4,0 - 6,0

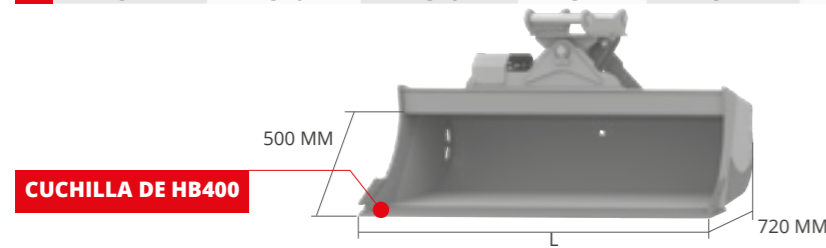

L MM	PESO KG*	CAP. SAE L	ADAPTERS
1200	218	210	AF - AR - CS
			CR - S - CM
			CW - CS JANUS PRO
1300	230	230	AF - AR - CS
			CR - S - CM
			CW - CS JANUS PRO
1400	242	250	AF - AR - CS
			CR - S - CM
			CW - CS JANUS PRO
1600	266	290	AF - AR - CS
			CR - S - CM
			CW - CS JANUS PRO

ACCESORIOS OPCIONALES

- 7 LUNETAS
- 8 HOJA DE TERMINACIÓN TRASERA
- 9 KIT TUBOS
- 10 HOJA INFERIOR SOLDADA DE HB500

SQS55 8°HD PESO MÁQUINA 6,0 - 7,5

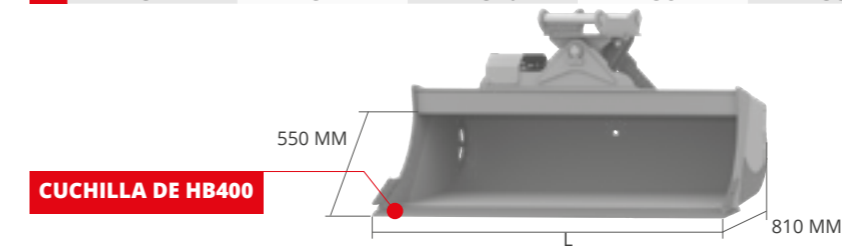

L MM	PESO KG*	CAP. SAE L	ADAPTERS
1300	294	300	AF - AR - CS
			CR - S - CM
			CW - CS JANUS PRO
1400	309	325	AF - AR - CS
			CR - S - CM
			CW - CS JANUS PRO
1500	324	350	AF - AR - CS
			CR - S - CM
			CW - CS JANUS PRO
1600	338	375	AF - AR - CS
			CR - S - CM
			CW - CS JANUS PRO
1800	367	425	AF - AR - CS
			CR - S - CM
			CW - CS JANUS PRO

ACCESORIOS OPCIONALES

- 7 LUNETAS
- 8 HOJA DE TERMINACIÓN TRASERA
- 9 KIT TUBOS
- 10 HOJA INFERIOR SOLDADA DE HB500

SQS60 8°HD MIDI PESO MÁQUINA 7,5 - 12,0

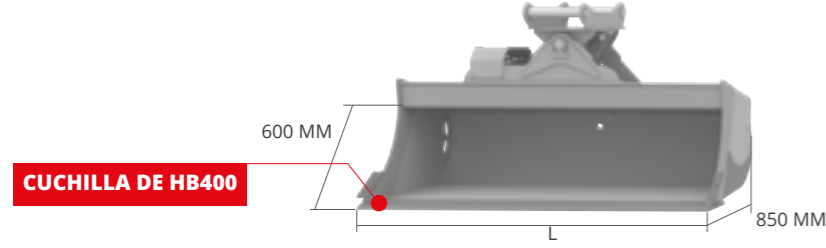

L MM	PESO KG*	CAP. SAE L	ADAPTERS
1400	337	360	AF - CS
			CR - S - CM
			CW - CS JANUS PRO
1500	353	400	AF - CS
			CR - S - CM
			CW - CS JANUS PRO
1600	369	430	AF - CS
			CR - S - CM
			CW - CS JANUS PRO
1800	399	490	AF - CS
			CR - S - CM
			CW - CS JANUS PRO
2000	436	550	AF - CS
			CR - S - CM
			CW - CS JANUS PRO

ACCESORIOS OPCIONALES

- 7 LUNETAS
- 8 HOJA DE TERMINACIÓN TRASERA
- 9 KIT TUBOS
- 10 HOJA INFERIOR SOLDADA DE HB500

SQS65 8°HD EXCAVATOR PESO MÁQUINA 12,0 - 18,0

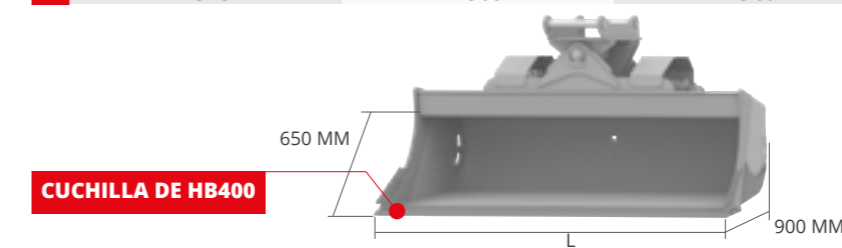

L MM	PESO KG*	CAP. SAE L	ADAPTERS
1400	452	466	AF - S - CM
			CS - CW
			CS JANUS PRO
1500	474	500	AF - S - CM
			CS - CW
			CS JANUS PRO
1600	498	534	AF - S - CM
			CS - CW
			CS JANUS PRO
1800	542	602	AF - S - CM
			CS - CW
			CS JANUS PRO
2000	585	670	AF - S - CM
			CS - CW
			CS JANUS PRO

ACCESORIOS OPCIONALES

- 7 LUNETAS
- 8 HOJA DE TERMINACIÓN TRASERA
- 9 KIT TUBOS
- 10 HOJA INFERIOR SOLDADA DE HB500

* peso cazo sin enganches

* peso cazo sin enganches

SQS70 8°HD PESO MÁQUINA 18,0 - 22,0

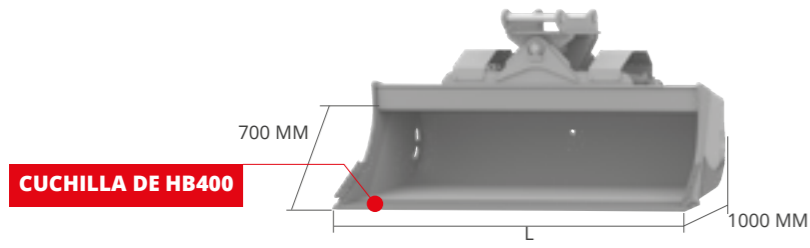

CUCHILLA DE HB400

L MM	PESO KG*	CAP. SAE L	ADAPTERS
1500	552	600	AF - S - CM
			CS - CW
			CS JANUS PRO
1600	579	640	AF - S - CM
			CS - CW
			CS JANUS PRO
1800	633	720	AF - S - CM
			CS - CW
			CS JANUS PRO
2000	685	800	AF - S - CM
			CS - CW
			CS JANUS PRO
2200	735	880	AF - S - CM
			CS - CW
			CS JANUS PRO

ACCESORIOS OPCIONALES

- 7
LUNETAS
- 8
HOJA DE TERMINACIÓN TRASERA
- 9
KIT TUBOS
- 10
HOJA INFERIOR SOLDADA DE HB500



* peso cazo sin enganches